

SR

(H_{SR}) ESTACIONARIA 1 / STATIONARY 1 / STATIONAIRE 1 / STATIONÄR 1 / СТАЦИОНАРНОЕ СОСТОЯНИЕ / ثابتة

	H(m)		
67,5 - 65	53,0	9	-
62,5 - 30	55,9	9	1

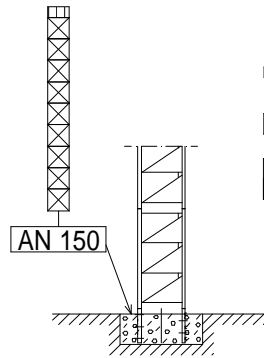

- T3-150
- T6-150
- TD6-150
- T12-150

(H_{SR}) ESTACIONARIA 3 / STATIONARY 3 / STATIONAIRE 3 / STATIONÄR 3 / СТАЦИОНАРНОЕ СОСТОЯНИЕ / ثابتة

	H(m)		
67,5 - 57,5	48,1	7	-
55 - 42,5	51,0	7	1
40 - 30	48,1	7	-

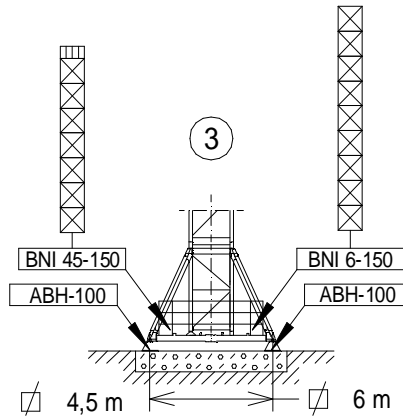

	H(m)		
67,5 - 57,5	56,9	8	1
55 - 35	59,8	9	-
32,5 - 30	56,9	8	1

- T3-150
- T6-150
- TD6-150
- T12-150

(H_{SR}) TRASLACIÓN / TRAVELLING / TRASLATION / FORTBEWEGUNG / ПЕРЕМЕЩЕНИЕ / متحركة

	H(m)		
67,5 - 42,5	48,3	7	-
40 - 32,5	45,4	6	1
30	48,3	7	-

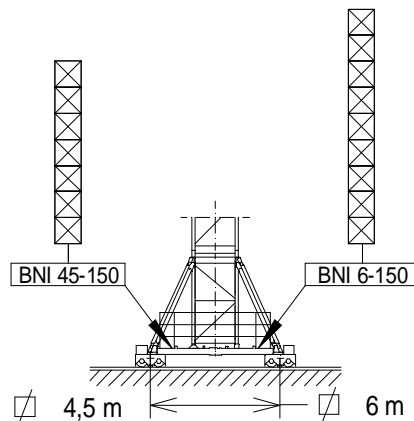

	H(m)		
67,5 - 57,5	57,1	8	1
55 - 35	60,0	9	-
32,5 - 30	57,1	8	1

- T3-150
- T6-150
- TD6-150
- T12-150

H_{SR} =
 Altura máxima bajo gancho sin arriostrar (m).
 Maximum height under hook without fastening (m).
 Hauteur maximale sous crochet sans ancrage (m).
 Max. Hakenhöhe ohne Verstreben (m).
 Максимальная высота под крюком без крепления (m).
 أقصى ارتفاع تحت الخطاف بدون ربط (m)

ST-DR

(H_{ST-DR}) ESTACIONARIA 1 / STATIONARY 1 / STATIONAIRE 1 / STATIONÄR 1 / СТАЦИОНАРНОЕ СОСТОЯНИЕ / ثابتة

	H(m)		
67,5 - 40	52,7	9	-
37,5 - 30	55,6	9	1

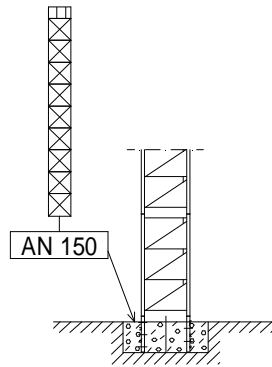

- T3-150
- T6-150
- TD6-150
- T12-150

(H_{ST-DR}) ESTACIONARIA 3 / STATIONARY 3 / STATIONAIRE 3 / STATIONÄR 3 / СТАЦИОНАРНОЕ СОСТОЯНИЕ / ثابتة

	H(m)		
67,5 - 57,5	47,8	7	-
55 - 42,5	50,7	7	1
40 - 30	47,8	7	-

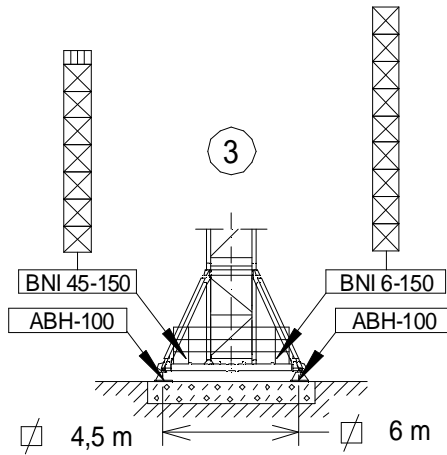

	H(m)		
67,5 - 40	56,6	8	1
37,5 - 30	59,5	9	-

- T3-150
- T6-150
- TD6-150
- T12-150

(H_{ST-DR}) TRASLACIÓN / TRAVELLING / TRASLATION / FORTBEWEGUNG / ПЕРЕМЕЩЕНИЕ / متحركة

	H(m)		
67,5 - 42,5	48,0	7	-
40 - 30	45,1	6	1

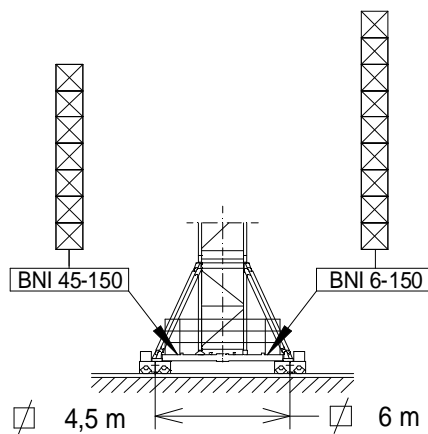

	H(m)		
67,5 - 40	56,8	8	1
37,5 - 30	59,7	9	-

- T3-150
- T6-150
- TD6-150
- T12-150

H_{ST-DR} =
 Altura máxima bajo gancho sin arriostrar (m).
 Maximum height under hook without fastening (m).
 Hauteur maximale sous crochet sans ancrage (m).
 Max. Hakenhöhe ohne Verstreben (m).
 Максимальная высота под крюком без крепления (m).
 أقصى ارتفاع تحت الخطاف بدون ربط (m)

H_{ST-SR} = H_{ST-DR}

SR (t)		Cargas máximas / Maximum loads / Charges maximales / Höchstlasten / Максимальные нагрузки / أقصى حمولة																			
SR – 6 t																					
[m]	6 t @ ... (m)	Alcance del gancho [m] / Hook reach [m] Portée du crochet (m) / Reichweite des Hakens (m) / Радиус действия крюка (m) / مدى الخطاف																			
		10	15	20	25	30	32,5	35	37,5	40	42,5	45	47,5	50	52,5	55	57,5	60	62,5	65	67,5
67,5	24,2	6,0	6,0	6,0	5,8	4,7	4,3	4,0	3,7	3,4	3,2	3,0	2,8	2,6	2,5	2,3	2,2	2,1	2,0	1,9	1,8
65,0	26,3	6,0	6,0	6,0	6,0	5,2	4,8	4,4	4,0	3,8	3,5	3,3	3,1	2,9	2,7	2,6	2,4	2,3	2,2	2,1	—
62,5	27,2	6,0	6,0	6,0	6,0	5,4	4,9	4,5	4,2	3,9	3,6	3,4	3,2	3,0	2,8	2,7	2,5	2,4	2,3	—	—
60,0	27,9	6,0	6,0	6,0	6,0	5,6	5,1	4,7	4,3	4,0	3,8	3,5	3,3	3,1	2,9	2,8	2,6	2,5	—	—	—
57,5	28,5	6,0	6,0	6,0	6,0	5,7	5,2	4,8	4,4	4,1	3,8	3,6	3,4	3,2	3,0	2,8	2,7	—	—	—	—
55,0	29,8	6,0	6,0	6,0	6,0	6,0	5,5	5,0	4,7	4,3	4,0	3,8	3,6	3,4	3,2	3,0	—	—	—	—	—
52,5	30,9	6,0	6,0	6,0	6,0	6,0	5,7	5,2	4,8	4,5	4,2	3,9	3,7	3,5	3,3	—	—	—	—	—	—
50,0	31,7	6,0	6,0	6,0	6,0	6,0	5,8	5,4	5,0	4,6	4,3	4,1	3,8	3,6	—	—	—	—	—	—	—
47,5	32,3	6,0	6,0	6,0	6,0	6,0	5,9	5,5	5,1	4,7	4,4	4,1	3,9	—	—	—	—	—	—	—	—
45,0	32,6	6,0	6,0	6,0	6,0	6,0	6,0	5,6	5,2	4,8	4,5	4,2	—	—	—	—	—	—	—	—	—
42,5	34,1	6,0	6,0	6,0	6,0	6,0	6,0	5,8	5,4	5,0	4,7	—	—	—	—	—	—	—	—	—	—
40,0	35,1	6,0	6,0	6,0	6,0	6,0	6,0	6,0	5,6	5,2	—	—	—	—	—	—	—	—	—	—	—
37,5	35,2	6,0	6,0	6,0	6,0	6,0	6,0	6,0	5,6	—	—	—	—	—	—	—	—	—	—	—	—
35,0	35,0	6,0	6,0	6,0	6,0	6,0	6,0	6,0	—	—	—	—	—	—	—	—	—	—	—	—	—
32,5	32,5	6,0	6,0	6,0	6,0	6,0	6,0	—	—	—	—	—	—	—	—	—	—	—	—	—	—
30,0	30,0	6,0	6,0	6,0	6,0	6,0	—	—	—	—	—	—	—	—	—	—	—	—	—	—	—



Fecha / Date: 11/10/2022

FEM 1001

Reservado el derecho a modificaciones sin previo aviso. Declinamos toda responsabilidad derivada de la información proporcionada / Subject to modification, without prior notice. This information is supplied without liability / L'entreprise se réserve le droit de procéder à des modifications sans préavis. Nous déclinons toute responsabilité quant aux informations fournies / Das Recht auf Änderungen ohne vorherige Ankündigung bleibt vorbehalten. Wir übernehmen keine Gewähr für die gemachten Angaben / Мы оставляем за собой право на внесение изменений без предварительного уведомления. Мы снимаем с себя любую ответственность в отношении предоставленной информации / حقوق التغيير محفوظة دون إشعار مسبق. دون أدنى مسؤولية عن المعلومات المقدمة

CARGAS / LOADS / CHARGES / LASTEN / НАГРУЗКИ / الأحمال																				J200.12	
ST-SR (t)		Cargas máximas / Maximum loads / Charges maximales / Höchstlasten / Максимальные нагрузки / أقصى حمولة																			
ST-SR – 6 t																					
[m]	6 t @ ... (m)	Alcance del gancho [m] / Hook reach [m] Portée du crochet (m) / Reichweite des Hakens (m) / Радиус действия крюка (m) / مدى الخطاف																			
		10	15	20	25	30	32,5	35	37,5	40	42,5	45	47,5	50	52,5	55	57,5	60	62,5	65	67,5
67,5	23,8	6,0	6,0	6,0	5,7	4,6	4,2	3,9	3,6	3,3	3,1	2,9	2,7	2,5	2,4	2,2	2,1	2,0	1,9	1,8	1,7
65,0	25,9	6,0	6,0	6,0	6,0	5,1	4,6	4,3	3,9	3,7	3,4	3,2	3,0	2,8	2,6	2,5	2,3	2,2	2,1	2,0	—
62,5	26,8	6,0	6,0	6,0	6,0	5,3	4,8	4,4	4,1	3,8	3,5	3,3	3,1	2,9	2,7	2,6	2,4	2,3	2,2	—	—
60,0	27,5	6,0	6,0	6,0	6,0	5,4	5,0	4,6	4,2	3,9	3,6	3,4	3,2	3,0	2,8	2,7	2,5	2,4	—	—	—
57,5	28,1	6,0	6,0	6,0	6,0	5,6	5,1	4,7	4,3	4,0	3,7	3,5	3,3	3,1	2,9	2,7	2,6	—	—	—	—
55,0	29,3	6,0	6,0	6,0	6,0	5,9	5,4	4,9	4,6	4,2	3,9	3,7	3,5	3,3	3,1	2,9	—	—	—	—	—
52,5	30,4	6,0	6,0	6,0	6,0	6,0	5,6	5,1	4,7	4,4	4,1	3,8	3,6	3,4	3,2	—	—	—	—	—	—
50,0	31,2	6,0	6,0	6,0	6,0	6,0	5,7	5,3	4,9	4,5	4,2	3,9	3,7	3,5	—	—	—	—	—	—	—
47,5	31,8	6,0	6,0	6,0	6,0	6,0	5,8	5,4	5,0	4,6	4,3	4,0	3,8	—	—	—	—	—	—	—	—
45,0	32,1	6,0	6,0	6,0	6,0	6,0	5,9	5,5	5,0	4,7	4,4	4,1	—	—	—	—	—	—	—	—	—
42,5	33,5	6,0	6,0	6,0	6,0	6,0	6,0	5,7	5,3	4,9	4,6	—	—	—	—	—	—	—	—	—	—
40,0	34,6	6,0	6,0	6,0	6,0	6,0	6,0	5,9	5,5	5,1	—	—	—	—	—	—	—	—	—	—	—
37,5	34,7	6,0	6,0	6,0	6,0	6,0	6,0	5,9	5,5	—	—	—	—	—	—	—	—	—	—	—	—
35,0	35,0	6,0	6,0	6,0	6,0	6,0	6,0	6,0	—	—	—	—	—	—	—	—	—	—	—	—	—
32,5	32,5	6,0	6,0	6,0	6,0	6,0	6,0	—	—	—	—	—	—	—	—	—	—	—	—	—	—
30,0	30,0	6,0	6,0	6,0	6,0	6,0	—	—	—	—	—	—	—	—	—	—	—	—	—	—	—

CARGAS / LOADS / CHARGES / LASTEN / НАГРУЗКИ / الأحمال																				J200.12	
ST-DR (t)		Cargas máximas / Maximum loads / Charges maximales / Höchstlasten / Максимальные нагрузки / أقصى حمولة																			
ST-DR – 12 t																					
[m]	12 t @ ... (m)	Alcance del gancho [m] / Hook reach [m] Portée du crochet (m) / Reichweite des Hakens (m) / Радиус действия крюка (m) / مدى الخطاف																			
		10	15	20	25	30	32,5	35	37,5	40	42,5	45	47,5	50	52,5	55	57,5	60	62,5	65	67,5
67,5	12,6	12,0	9,9	7,2	5,6	4,5	4,1	3,7	3,4	3,2	2,9	2,7	2,5	2,3	2,2	2,0	1,9	1,8	1,7	1,6	1,5
65,0	13,6	12,0	10,8	7,9	6,1	5,0	4,5	4,1	3,8	3,5	3,2	3,0	2,8	2,6	2,4	2,3	2,2	2,2	1,9	1,8	—
62,5	14,1	12,0	11,2	8,2	6,4	5,1	4,7	4,3	3,9	3,6	3,4	3,1	2,9	2,7	2,6	2,4	2,3	2,1	2,0	—	—
60,0	14,4	12,0	11,5	8,4	6,5	5,3	4,8	4,4	4,1	3,7	3,5	3,2	3,0	2,8	2,6	2,5	2,3	2,2	—	—	—
57,5	14,7	12,0	11,8	8,6	6,7	5,4	4,9	4,5	4,2	3,8	3,6	3,3	3,1	2,9	2,7	2,6	2,4	—	—	—	—
55,0	15,3	12,0	12,0	9,0	7,0	5,7	5,2	4,8	4,4	4,1	3,8	3,5	3,3	3,0	2,9	2,7	—	—	—	—	—
52,5	15,9	12,0	12,0	9,3	7,3	5,9	5,4	5,0	4,6	4,2	3,9	3,6	3,4	3,2	3,0	—	—	—	—	—	—
50,0	16,3	12,0	12,0	9,6	7,5	6,1	5,6	5,1	4,7	4,3	4,0	3,8	3,5	3,3	—	—	—	—	—	—	—
47,5	16,6	12,0	12,0	9,8	7,6	6,2	5,7	5,2	4,8	4,4	4,1	3,9	3,6	—	—	—	—	—	—	—	—
45,0	16,7	12,0	12,0	9,9	7,7	6,3	5,7	5,3	4,9	4,5	4,2	3,9	—	—	—	—	—	—	—	—	—
42,5	17,5	12,0	12,0	10,4	8,1	6,6	6,0	5,5	5,1	4,7	4,4	—	—	—	—	—	—	—	—	—	—
40,0	18,0	12,0	12,0	10,7	8,4	6,8	6,2	5,7	5,3	4,9	—	—	—	—	—	—	—	—	—	—	—
37,5	18,0	12,0	12,0	10,7	8,5	6,8	6,3	5,7	5,3	—	—	—	—	—	—	—	—	—	—	—	—
35,0	18,2	12,0	12,0	10,8	8,5	6,9	6,3	5,8	—	—	—	—	—	—	—	—	—	—	—	—	—
32,5	18,1	12,0	12,0	10,8	8,5	6,9	6,3	—	—	—	—	—	—	—	—	—	—	—	—	—	—
30,0	18,1	12,0	12,0	10,8	8,5	6,9	—	—	—	—	—	—	—	—	—	—	—	—	—	—	—









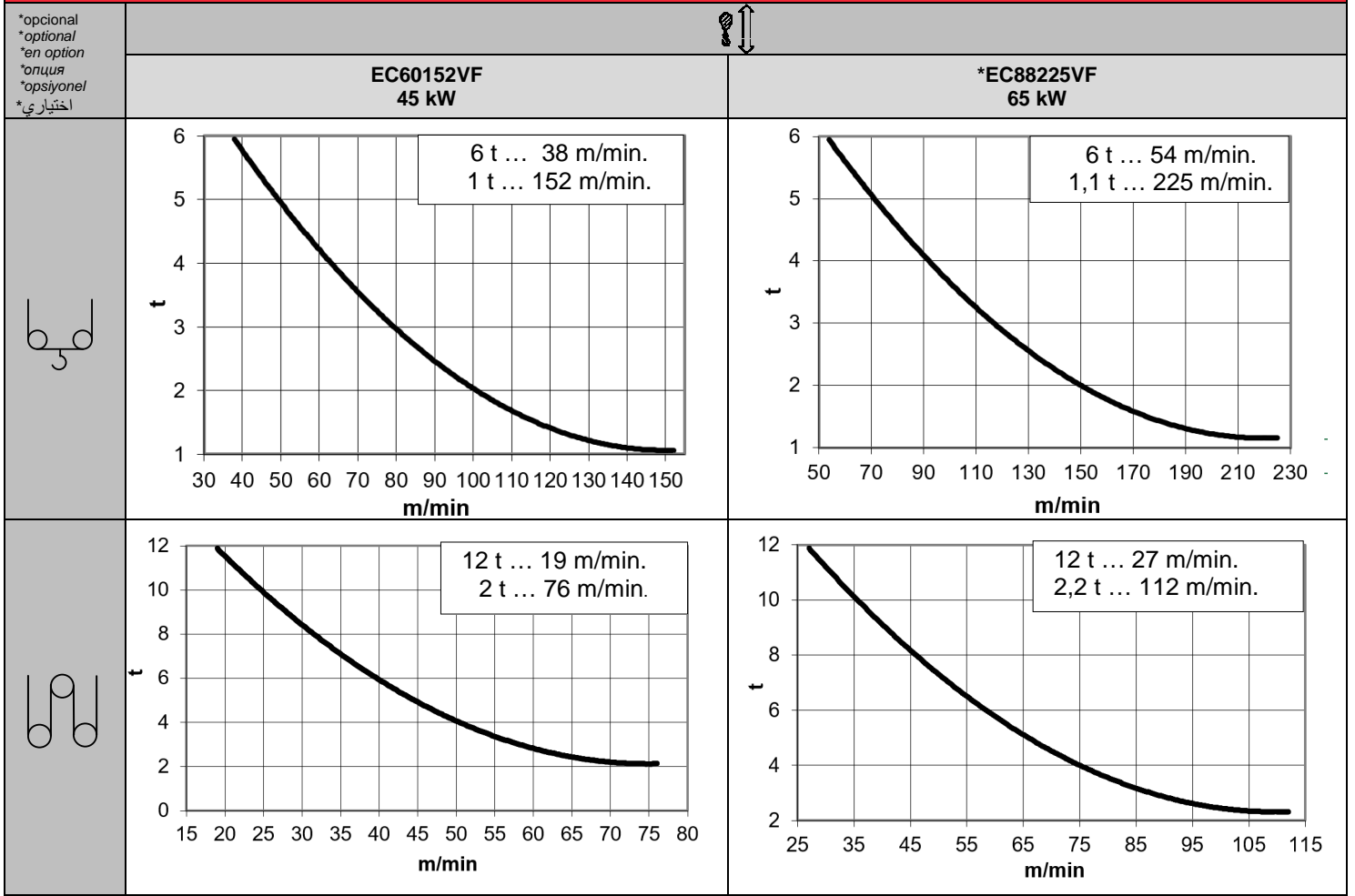

Fecha / Date: 11/10/2022

FEM 1001

Reservado el derecho a modificaciones sin previo aviso. Declinamos toda responsabilidad derivada de la información proporcionada / Subject to modification, without prior notice. This information is supplied without liability / L'entreprise se réserve le droit de procéder à des modifications sans préavis. Nous déclinons toute responsabilité quant aux informations fournies / Das Recht auf Änderungen ohne vorherige Ankündigung bleibt vorbehalten. Wir übernehmen keine Gewähr für die gemachten Angaben / Мы оставляем за собой право на внесение изменений без предварительного уведомления. Мы снимаем с себя любую ответственность в отношении предоставленной информации / حقوق التغيير محفوظة دون إشعار مسبق. دون أدنى مسؤولية عن المعلومات المقدمة

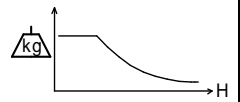
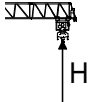

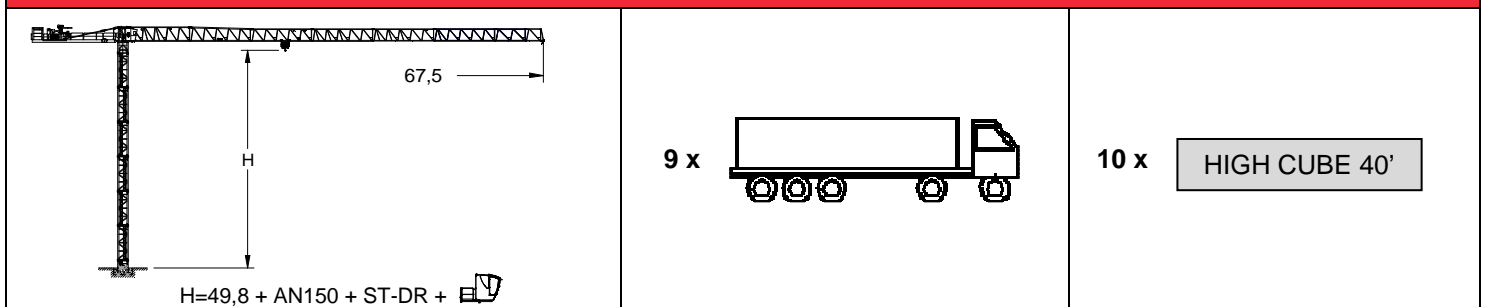

				 400V 50Hz	 
OG2208VF 3 x 5,5 kW	TC770VF 5,5 kW	TG2020VF 2x7,3 kW	TH1506 11 kW	$P_{TOTAL} (EC60152VF + OG2208VF + TC770VF) = 67 \text{ kW}$ $P_{TOTAL} (EC88225VF + OG2208VF + TC770VF) = 87 \text{ kW}$	
0...0,8 r/min sl/min	6 t 0...70 m/min 12 t 0...35 m/min	0...20 m/min	1 m/min	 $H \leq \begin{matrix} SR & 534 \text{ m} \\ DR & 267 \text{ m} \end{matrix}$  1378 m	 ecoMode



 Viento fuera de servicio / Out of service wind / Vitesse du vent hors service / Wind außer betrieb / Ветровая нагрузка в покое / الريح خارج الخدمة

 Consultar / Consult / Nous consulter / Anfragen / Консультируйтесь / الرجوع إلى

 En servicio / In service / En service / In betrieb / В работе / في الخدمة



 Fuera de servicio / Out of service / Hors service / Außer betrieb / В покое / خارج الخدمة

Fecha / Date: 11/10/2022

 FEM 1001

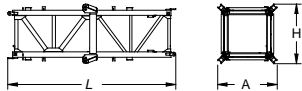
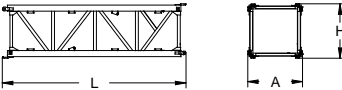
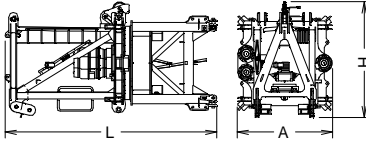
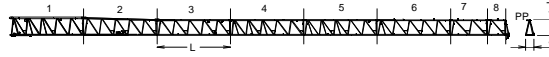
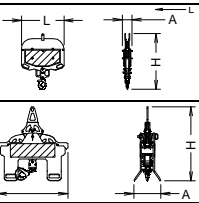
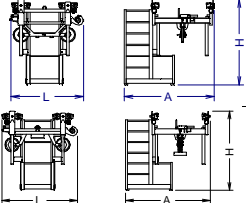
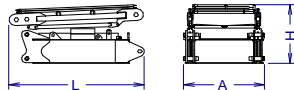

Reservado el derecho a modificaciones sin previo aviso. Declinamos toda responsabilidad derivada de la información proporcionada / Subject to modification, without prior notice. This information is supplied without liability / L'entreprise se réserve le droit de procéder à des modifications sans préavis. Nous déclinons toute responsabilité quant aux informations fournies / Das Recht auf Änderungen ohne vorherige Ankündigung bleibt vorbehalten. Wir übernehmen keine Gewähr für die gemachten Angaben / Мы оставляем за собой право на внесение изменений без предварительного уведомления. Мы снимаем с себя любую ответственность в отношении предоставленной информации / حقوق التغيير محفوظة دون إشعار مسبق. دون أدنى مسؤولية عن المعلومات المقدمة

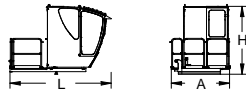
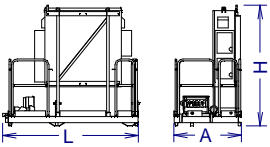
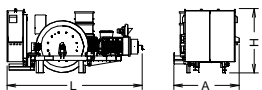
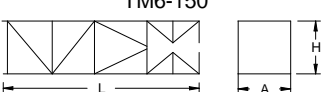
DENOMINACIÓN / DENOMINATION / DÉSIGNATION / BEZEICHNUNG / НАЗВАНИЕ / اسم		L [m]	A [m]	H [m]	P / W [kg]
Torre inferior / Lower tower Tour inférieure / Unterer Turm Нижняя башня / البرج السفلي البرج السفلي	TI-6-150				3535
Torre / Tower Tour / Turm Башня / برج	T6-150 TD6-150 T3-150 T12-150				2760 2930 1550 5180
Torre asiento pista + punta de torre + orientación Slewing table + tower head + slewing mechanism Tour pivot + porte-flèche + mécanisme d'orientation Turmsitz + Turmspitze + Ausrichtung Сиденье площадки + верхней секции башни +поворотный механизм رج وحدة الدوارن + رأس البرج + آلية الدوران					6900
Tramo de pluma Jib section Tronçon de flèche Auslegerabschnitt Секция стрелы أجزاء الذراع	P23-11 P23-12+tr P20-13 P20-14 P20-15 P20-16 P20-17 P20-18 PP20-1				2575 2570 1620 1195 815 570 350 190 130
Polipasto / Hook assembly Palan / Flaschenzug / Полиспаст / ككرة	SR – 6 t ST-DR – 12 t				220 480
Carro / Trolley Chariot / Laufkatze Грузовая тележка / عربة	SR – 6 t ST-DR – 12 t				320 420
Contrapluma / Counterjib / Contre-flèche Gegenausleger / Противовесная консоль / الذراع المعاكس	C1-12				1080
Contrapluma / Counterjib / Contre-flèche Gegenausleger / Противовесная консоль / الذراع المعاكس	C2-12				5535
Plataforma y cabina / Platform and cabin Plateforme et cabine / Plattform + Führerstand Платформа и кабина / منصة وكابينة					1120
Armario eléctrico y plataforma Electrical cabinet and platform armoire électrique et plateforme Stromkasten + Plattform					821
Soporte y elevación (sin cable) / Support and hoisting (without rope) / Support et levage (sans câble) Abstützung und Hebewerk (ohne Seil) Опора и подъем (без троса) / دعم ورفع (بدون كابل)					3710
Estructura torre de montaje Jacking cage structure Structure de tour de montage Stromkasten + Plattform	TM6-150				3500

